

## Спецификация | Номер позиции: 222-415

Соединитель для сращивания CLASSIC; для всех типов проводников;  
макс. 4 мм<sup>2</sup>; 5-проводн.; с рычагами; серый корпус; Темп. окруж. среды:  
макс. 40 °C; 2,50 мм<sup>2</sup>; серые

[www.wago.com/222-415](http://www.wago.com/222-415)

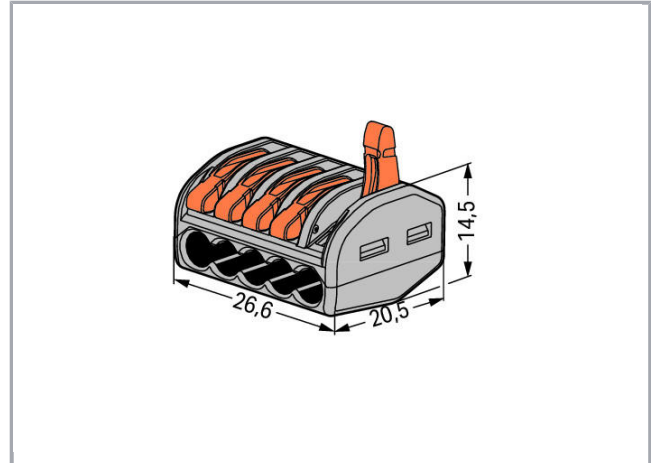

RoHS  Compliant

[BOMcheck.net](https://www.bomcheck.net)

Цвет: ■

### Описание товара

#### Информация по безопасности 1:

\*\* в линиях заземления

### Данные

#### Электрические данные

#### Ratings per IEC/EN 60664-1

Номинальное напряжение (II / 2)	400 V
Номинальное импульсное напряжение (II / 2)	4 kV
Номинальный ток	32 A
Legend (ratings)	(II / 2) $\triangleq$ Overvoltage category II / Pollution degree 2



## Данные соединения

Технология соединения	Соединение CAGE CLAMP®
Actuation type	Lever
Connectable conductor materials	Copper
Размеры одножильных проводников	0,08 ... 2,5 mm <sup>2</sup> / 28 ... 12 AWG
многожильные, соединяемые	0,08 ... 2,5 mm <sup>2</sup> / 28 ... 12 AWG
Тонкие многожильные проводники	0,08 ... 4 mm <sup>2</sup> / 28 ... 12 AWG
Длина снятия изоляции	9 ... 10 mm / 0.35 ... 0.39 inch
Общее число точек соединения	5
Общее число потенциалов	1
Тип проводки	С боковым подключением

## Geometrical Data

Ширина	26,6 mm / 1.047 inch
Высота	14,5 mm / 0.571 inch
Длина	20,5 mm / 0.807 inch

## Material Data

Цвет	серые
Flammability class per UL94	V0
Пожарная нагрузка	0,13 MJ
Вес	6,6 g

## Environmental Requirements

Surrounding air (operating) temperature	40 °C
Continuous operating temperature	85 °C

## Коммерческие данные

Product Group	7 (Push Wire Conn.)
Тип упаковки	BOX
Country of origin	DE
GTIN	4044918464956
Customs Tariff No.	85369010000

## Сертификаты/разрешения



Сертификаты по странам

Логотип	Сертификат	Дополнительный текст сертификата	Название сертификата
	<b>ENEC 15</b> UL International Demko A/S	EN 60998	ENEC-01360

Сертификаты в сфере судостроения

Логотип	Сертификат	Дополнительный текст сертификата	Название сертификата
	<b>ABS</b> American Bureau of Shipping	-	18- HG1755093- PDA
	<b>DNV GL</b> Det Norske Veritas, Germanischer Lloyd	EN 60998	TAE000015T
	<b>LR</b> Lloyds Register	EN 60998	04/20013 (E8)

Сертификаты UL

Логотип	Сертификат	Дополнительный текст сертификата	Название сертификата
	<b>UL</b> UL International Germany GmbH	UL 486C	E69654
	<b>UL</b> Underwriters Laboratories Inc.	UL 467	E201573

Совместимые продукты

Mounting adapter

№ позиции: 222-500

Монтажный держатель; Серия 222; для винт. крепления или на рейку DIN-35; оранжевые

[www.wago.com/222-500](http://www.wago.com/222-500)

№ позиции: 222-505

№ позиции: 222-505

Пластина разгрузки натяжения; для монтажного держателя; Серия 221 или 222, могут состыковываться

[www.wago.com/222-505](http://www.wago.com/222-505)

№ позиции: 222-510

Адаптер для DIN-рейки 35 мм углового исполнения; в сочетании с монтажным держателем; 221-500 или 222-500; для монтажа на рейку DIN-35; серые

[www.wago.com/222-510](http://www.wago.com/222-510)

### Installation Notes

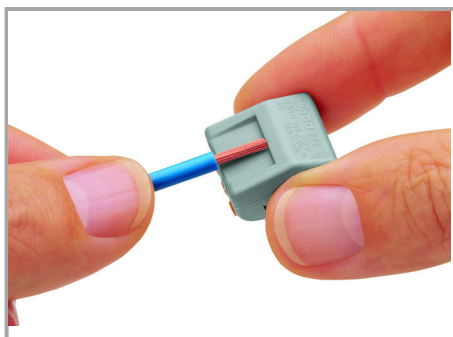

Strip conductor to 9 ... 10 mm (0.35 ... 0.39 inch).

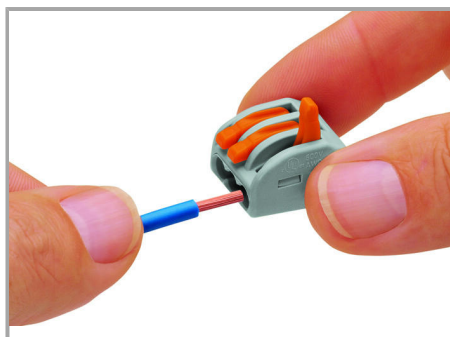

Termination: Lift the lever to open the clamping unit and insert a stripped conductor.

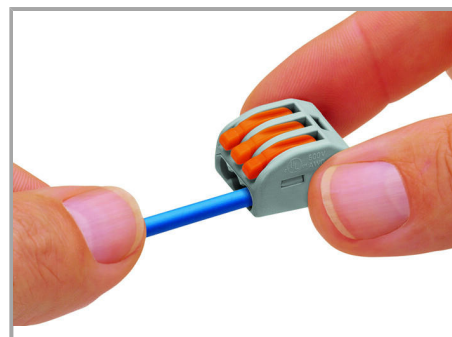

Then, lower the lever to close the clamp.



Testing via Profi-LED+ voltage tester (206-806).

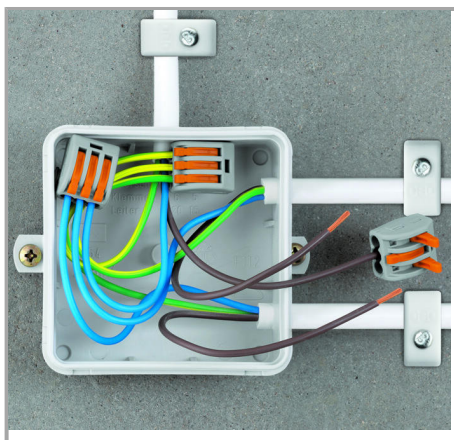

Wiring fine-stranded conductors in a junction box.

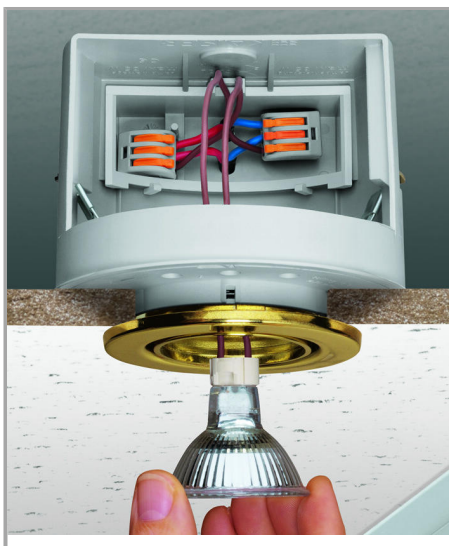

Custom low-voltage lighting system

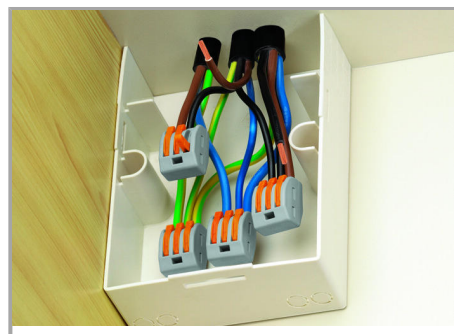

Connecting pre-wired and pre-fabricated components (e.g., in mobile homes).

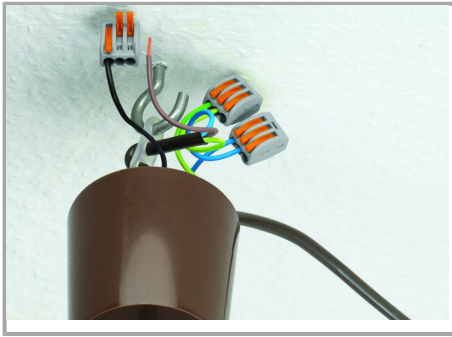

Lighting fixture connection with fine-stranded wires and power feed

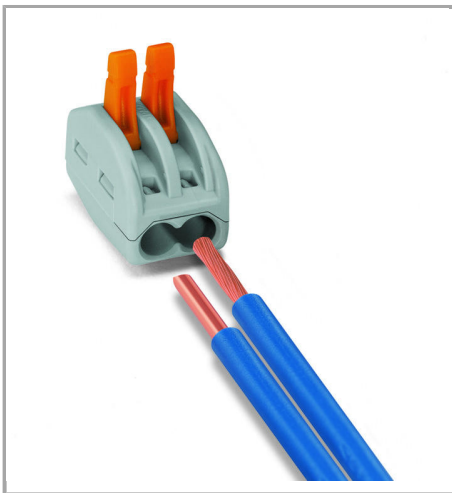

Compact, lever-operated splicing connectors:

Tool-free connection of up to five stripped, fine-stranded conductors from 0.08 ... 4 mm<sup>2</sup> (28 ... 12 AWG), as well as solid or stranded conductors up to 2.5 mm<sup>2</sup> (12 AWG).